

RU РУКОВОДСТВО ПО ЭКСПЛУАТАЦИИ

ВСТРАИВАЕМЫЙ ДУХОВОЙ ШКАФ

DOP7200BM

De Dietrich



1

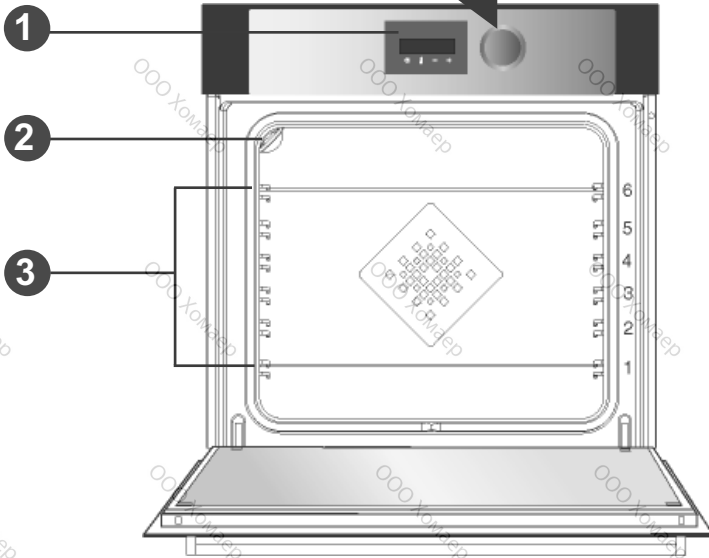
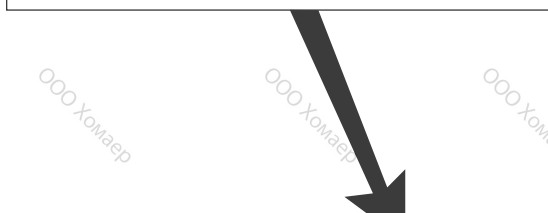
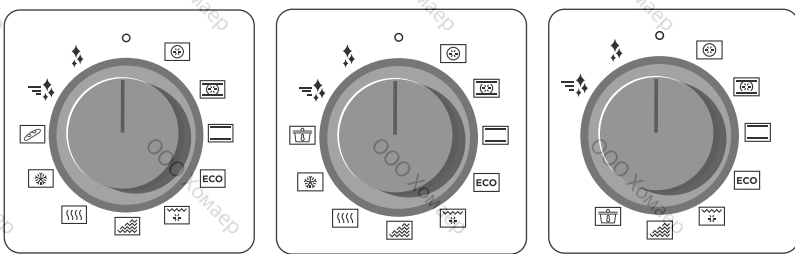

1



4

A

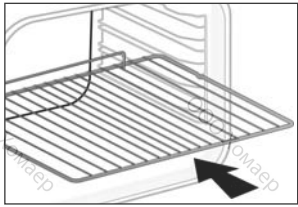

B

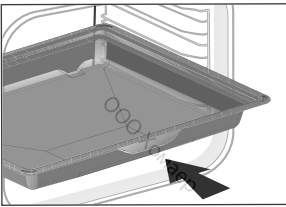

C

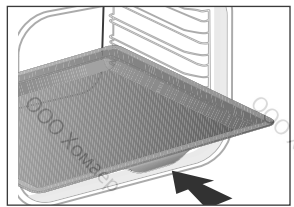

D

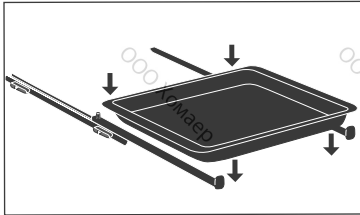
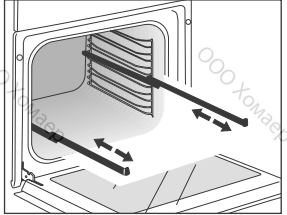

2



A

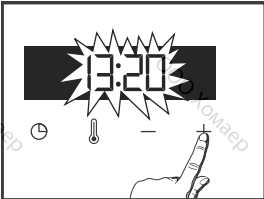
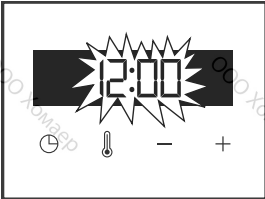

B

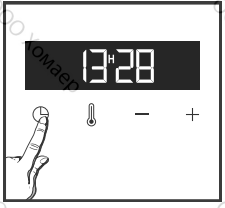
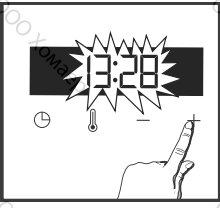
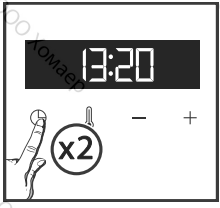
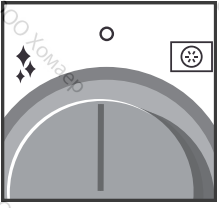

•2



C

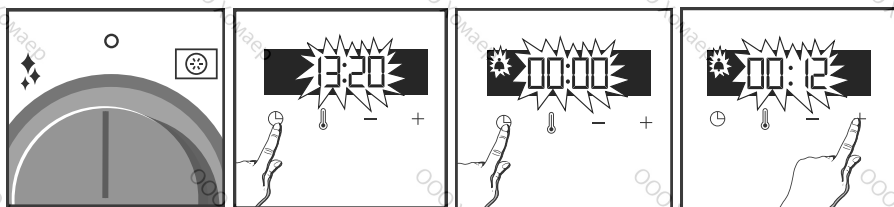

D

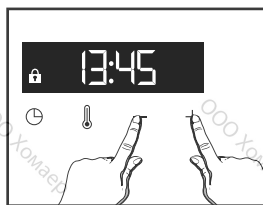

E



•3



A

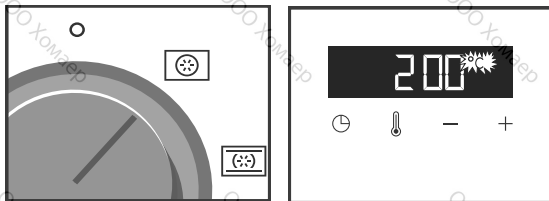

3



B

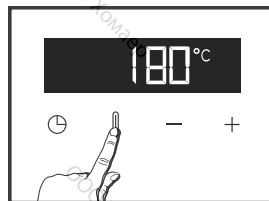
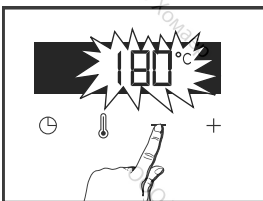
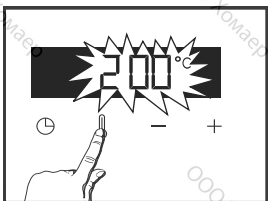

C

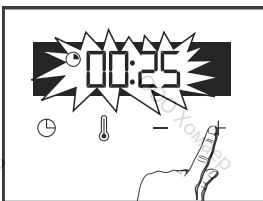
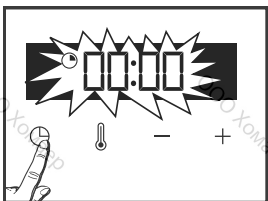

D

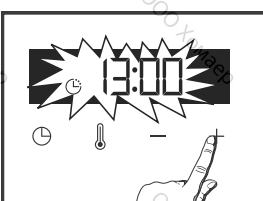
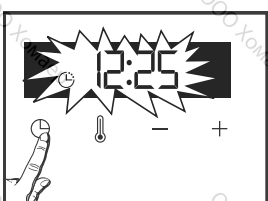

E

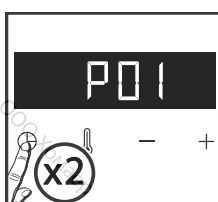
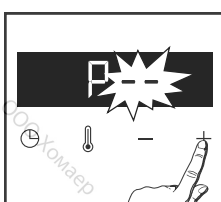

F

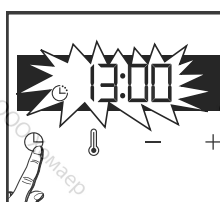

• 4



A

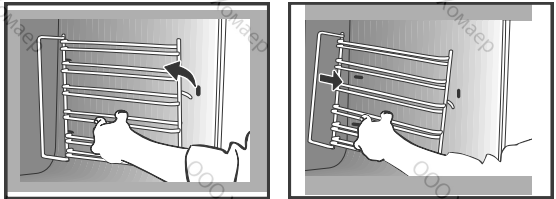

B

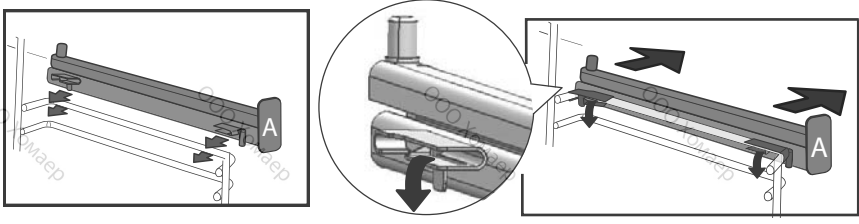

C

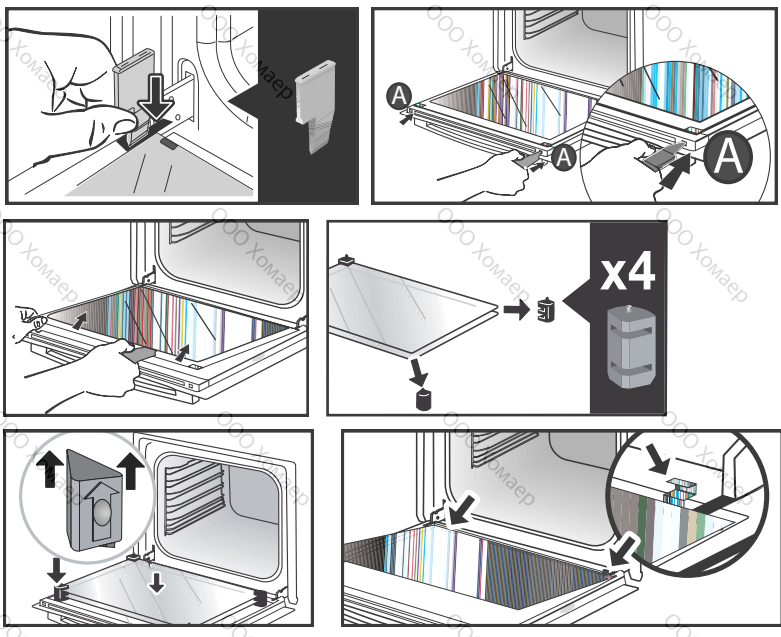

•4

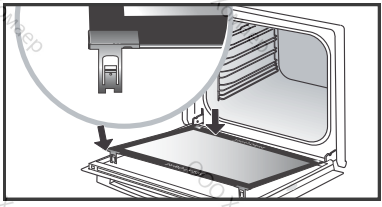

D

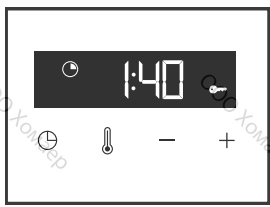
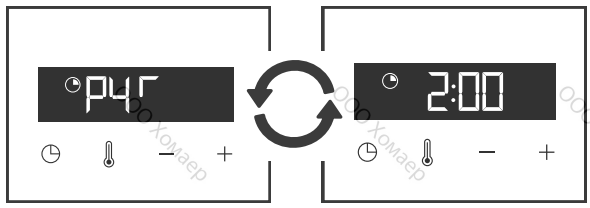
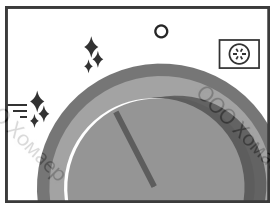

E

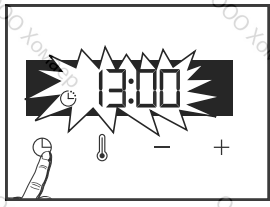

F

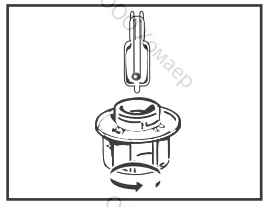



УВАЖАЕМАЯ ПОКУПАТЕЛЬНИЦА, УВАЖАЕМЫЙ ПОКУПАТЕЛЬ!

Использование высококлассной продукции De Dietrich подарит вам незабываемые эмоции.

Она привлекает к себе внимание с первого взгляда. Качество дизайна подчеркивается эстетикой вне времени и тщательными деталями отделки, делающими каждый предмет элегантным и утонченным в совершенной гармонии одних с другими. К этому духовому шкафу так и хочется прикоснуться.

Для производства товаров De Dietrich используются только проверенные, высококачественные и надежные материалы. Использование благородных материалов и применение передовых технологий гарантируют высокое качество продукции De Dietrich, которое не оставит равнодушными даже самых требовательных ценителей кулинарного искусства. Пусть использование этого нового прибора доставит вам удовольствие.

Благодарим вас за доверие.

De Dietrich 

СОДЕРЖАНИЕ

Описание духового шкафа	3
Панель управления	3
Принадлежности	6
Настройки	7
Установка времени	7
Изменение времени	7
Таймер	7
Блокировка панели управления	7
Меню настроек	7
Приготовление	8
Обычный режим приготовления	8
Изменение температуры	8
Программирование продолжительности	8
Приготовление с отложенным стартом	8
Низкая температура	9
Уход	10
Внешняя поверхность	10
Демонтаж проволочных решеток	10
Установка и демонтаж выдвижных направляющих	10
Очистка внутренних стекол	10
Снятие и установка дверцы	10
Самоочистка при помощи пиролиза	10
Замена лампочки	12
Неисправности и способы их устранения	12
Служба послепродажного обслуживания	13

1 ОПИСАНИЕ ДУХОВОГО ШКАФА



1 ПАНЕЛЬ УПРАВЛЕНИЯ

• ДИСПЛЕЙ



- Продолжительность приготовления
- Окончание приготовления
- Блокировка клавиатуры
- Таймер
- Индикатор температуры
- Индикатор предварительного разогрева
- Блокировка дверцы

• КНОПКИ



1



2



3



4

- 1 Настройка времени и продолжительности
- 2 Настройка температуры
- 3 Уменьшение значений
- 4 Увеличение значений







• РУЧКА - ПЕРЕКЛЮЧАТЕЛЬ ФУНКЦИЙ (в зависимости от модели)

Разогрейте предварительно ваш духовой шкаф перед любым приготовлением.

Положение	Рекомендуемая T°C мини. - макс.	Применение
Положение 0		Духовка выключена.
Конвектор*	180°C 35°C - 250°C	Рекомендуется для приготовления нежного белого мяса птицы, рыбы, овощей. Можно одновременно готовить на нескольких уровнях (до 3 уровней).
Комбинированный нагрев	205°C 35°C - 230°C	Рекомендуется для приготовления мяса, рыбы, овощей, желателно в керамической посуде.



1 ОПИСАНИЕ ДУХОВОГО ШКАФА



Положение	Рекомендуемая Т°С мини. - макс.	Применение
 Конвекционный режим	200°С 35°С - 275°С	Рекомендуется для приготовления мяса, рыбы, овощей, желательно в керамической посуде.
 ЭКО*	200°С 35°С - 275°С	Это положение позволяет экономить энергию, не теряя в качестве приготовления. В этой последовательности приготовление пищи может происходить без предварительного разогрева.
 Турбо гриль	200°С 100°С - 250°С	Для приготовления птицы или жаркого с хрустящей корочкой со всех сторон, сочных внутри. Установите на нижний уровень глубокий поддон для стекания жира. Режим рекомендуется для приготовления птицы или жаркого, для обжаривания или запекания бараньего окорока, говяжьих отбивных с косточкой. Для приготовления нежного рыбного филе.
 Изменяемый гриль	4 1 - 4	Режим рекомендуется для обжаривания на гриле отбивных, сосисок, ломтиков хлеба, креветок. Приготовление осуществляется за счет верхнего нагревательного элемента. Гриль покрывает всю поверхность решетки.
 Подогрев	60°С 35°С - 100°С	Рекомендуется для поднятия теста для выпечки хлеба, сдобных булочек, куличей. Форма устанавливается на дно, температура не выше 40°С (приспособление для согревания тарелок, разморозка).
 Разморозка	35°С 30°С - 50°С	Идеально подходит для нежных продуктов (пирогов с фруктами, с кремом и т. д.). Разморозка мяса, пирожков и т.д. осуществляется при температуре 50°С (мясо нужно разместить на гриле, под гриль установить блюдо для стекания сока).

1 ОПИСАНИЕ ДУХОВОГО ШКАФА



Положение	Рекомендуемая Т°С мини. - макси.	Применение
 Хлеб	205°С 35°С - 220°С	Рекомендуемая последовательность для выпечки хлеба. В предварительно разогретую духовку поместите тесто на противень для выпекания и поставьте его на 2-й уровень. Для получения золотистой хрустящей корочки поставьте под противень емкость с водой.
 Низкая температура		Данная функция объясняется в главе «Приготовление». Рекомендуется для медленного приготовления и работает только без предварительного разогрева духовки.

* Режим приготовления выполняется в соответствии с инструкциями стандарта EN 60350-1: 2016 для демонстрации соответствия требованиям энергетического этикетирования по регламенту Европейского Союза UE/65/2014.



Рекомендации в отношении экономии энергии.

Избегайте открывать дверцу во время приготовления, чтобы не растрчивать тепло.



Ни в коем случае не кладите фольгу прямо на дно, поскольку накапливаемое тепло может повредить эмаль.

2 ЛАМПОЧКА

В отношении характеристик и демонтажа лампочки см. главу «Уход».

3 НА ПРАВЛЯЮЩИЕ

Этот духовой шкаф оснащен 6 направляющими для размещения принадлежностей (решетки, противни и т.д.) на разной высоте в зависимости от выбранного режима приготовления.

• 1 ОПИСАНИЕ ДУХОВОГО ШКАФА



4 ПРИ НАДЛЕЖНОСТИ (в зависимости от модели)

Предохранительная решетка, препятствующая опрокидыванию (рис. А).

На решетку можно помещать любые блюда и формы с продуктами для варки или жарки. Она будет использоваться для жарки на гриле (класть непосредственно сверху).

Разместите упор, препятствующий опрокидыванию, на дне духового шкафа.

Многофункциональный противень, глубокий поддон 45 мм (рис. В).

Вставляется в направляющие под решеткой, ручкой в сторону дверцы духового шкафа. Он служит для сбора сока и жира жарящегося мяса; его можно также использовать, наполовину наполнив водой, для приготовления на водяной бане.

Противень для выпечки, 20 мм (рис. С).

Вставляется в направляющие, ручкой в сторону дверцы духового шкафа. Идеально подходит для приготовления печенья, кексов. Благодаря наклонному положению вы сможете легко положить ваши заготовки на противень. Можно также вставлять в направляющие под решеткой для сбора сока и жира при жарке.

Система выдвижных направляющих (рис. D).

Благодаря новой системе выдвижных направляющих манипулирование продуктами становится более удобным и легким, т.к. противни могут выдвигаться плавно, что максимально упрощает обращение с ними. Противни можно извлекать полностью, что обеспечивает доступ ко всему блюду. Кроме того, их устойчивость обеспечивает полную безопасность работы с продуктами, что

уменьшает опасность получения ожогов. Таким образом, извлечение продуктов из духовки становится намного более удобным.

 **Перед очисткой пиролизом извлеките все принадлежности и направляющие.**

 **Рекомендация**
Чтобы избежать выделения дыма во время приготовления, мы советуем вам добавить немного воды или масла на дно глубокого поддона.

 **Под воздействием жары принадлежности могут деформироваться, хотя это и не ухудшит их функциональность. После охлаждения они снова примут свою прежнюю форму.**

• 2 НАСТРОЙКИ



УСТАНОВКА ВРЕМЕНИ (рис. А)

При включении на дисплее мигает 12:00.

Установите время при помощи кнопок + или -.

Подтвердите свой выбор, нажав на кнопку ⊖.

В случае выключения электричества показания времени мигают.

ИЗМЕНЕНИЕ ВРЕМЕНИ (рис. В)

Переключатель функций должен обязательно находиться в положении 0.

Нажмите на кнопку ⊕, появится символ таймера 🕒. Снова нажмите на ⊕ и настройте время с помощью кнопок + или -.

Подтвердите свой выбор, нажав на кнопку ⊖.

ТАЙМЕР (рис. С)

Эта функция может быть использована только при отключенной печи.

Нажмите на кнопку ⊖.

Индикация таймера мигает 🕒. Установите таймер при помощи кнопок + или -.

Нажмите на кнопку ⊖ для подтверждения, запустится обратный отсчет.

По истечении времени прозвучит звуковой сигнал.

Чтобы его отключить, нажмите на любую кнопку.

На индикаторе снова появятся показатели времени

Примечание: У вас есть возможность изменить или отменить программирование таймера в любой момент, нажав на ⊖. Для отмены настройте 00:00.

В случае отсутствия подтверждения время будет зафиксировано автоматически через несколько секунд.

БЛОКИРОВКА ПАНЕЛИ УПРАВЛЕНИЯ (рис. D)

Защита от детей

Удерживайте одновременно кнопки + и - до отображения символа 🔒 на экране. Для разблокировки нажмите одновременно на кнопки + и -, пока символ 🔒 не исчезнет с экрана.

МЕНЮ НАСТРОЕК (рис. Е)

Вы можете изменять разные параметры вашего духового шкафа, для этого:

В течение нескольких секунд удерживайте кнопку ⊖, пока не появится «МЕНЮ» для доступа к режиму настроек.

Снова нажмите на кнопку ⊖ для перехода от одной настройки к другой.

Включайте или выключайте при помощи кнопок + и - различные параметры, см. таблицу ниже:

Параметры, установленные по умолчанию	Лампочка:
SL Au	Положение ВКЛ., лампочка светится во время приготовления (кроме функции ЭКО). Положение АВТО, лампочка духовки гаснет после 90 секунд приготовления.
Sb on	Звуковые сигналы: Положение ВКЛ., звуковые сигналы включены. Положение ОТКЛ., звуковые сигналы отсутствуют.
Sc on	Предварительный разогрев: Положение ВКЛ., режим включен. Положение ОТКЛ., предварительный разогрев отсутствует.
Sd of	ДЕМО-режим: Положение ВКЛ., режим включен. Положение ОТКЛ., нормальный режим духовки.

Для выхода из «МЕНЮ» снова удерживайте в течение нескольких секунд ⊖.

3 ПРИГОТОВЛЕНИЕ

 Перед первым использованием вашего духового шкафа его необходимо разогреть на максимальной температуре, не помещая в него продукты, в течение примерно 30 минут. Убедитесь, что помещение, в котором установлен духовой шкаф, хорошо проветривается.

ОБЫЧНЫЙ РЕЖИМ ПРИГОТОВЛЕНИЯ (рис. А)

На дисплее должно отображаться только время. Показания на дисплее не должны мигать.

Переведите переключатель функций в нужное положение.

Температура сразу же начинает подниматься. Ваш духовой шкаф рекомендуем вам изменямую температуру.

После этого духовой шкаф начнет нагреваться, о чем сообщит мигающий индикатор температуры. Когда духовой шкаф разогреется до выбранной температуры, раздастся прерывистый звуковой сигнал.



ИЗМЕНЕНИЕ ТЕМПЕРАТУРЫ (рис. В)

В функции приготовления по вашему выбору нажмите на .

Настройте температуру с помощью + или -.

Подтвердите свой выбор, нажав на .

ПРОГРАММИРОВАНИЕ ПРОДОЛЖИТЕЛЬНОСТИ (рис. С)

Поставьте на обычный режим приготовления, затем нажмите на , продолжительность приготовления  мигает, настройка возможна. Нажмите на + или - для настройки продолжительности приготовления. Подтвердите свой выбор, нажав на .

Ваш духовой шкаф оснащен функцией «SMART ASSIST» (Умный помощник), которая во время программирования продолжительности вам посоветует продолжительность приготовления, изменяющуюся в зависимости от выбранного режима приготовления.

См. таблицу.

ФУНКЦИЯ ПРИГОТОВЛЕНИЯ	РЕКОМЕНДОВАННОЕ ВРЕМЯ
 КОНВЕКТОР	30 мин
 КОМБИНИРОВАННЫЙ НАГРЕВ	30 мин
 КОНВЕКЦИОННЫЙ РЕЖИМ	30 мин
 ЭКО	30 мин
 ТУРБО ГРИЛЬ	15 мин
 ИЗМЕНЯЕМЫЙ ГРИЛЬ	7 мин
 ПОДОГРЕВ	60 мин
 РАЗМОРОЗКА	60 мин
 ХЛЕБ	40 мин

Через несколько секунд время приготовления будет зафиксировано автоматически. **Сразу после достижения температуры приготовления начинается обратный отсчет времени.**

ПРИГОТОВЛЕНИЕ С ОТЛОЖЕННЫМ СТАРТОМ (рис. D)

Действуйте так же, как при выборе запрограммированной продолжительности приготовления. После настройки продолжительности приготовления нажмите на кнопку . Индикация дисплея мигает, настройте время завершения кнопками + или -.

Через несколько секунд время окончания приготовления будет зафиксировано автоматически. Отображение окончания приготовления прекращает мигать.

3 ПРИГОТОВЛЕНИЕ



РЕЖИМ «НИЗКАЯ ТЕМПЕРАТУРА» (в зависимости от модели)

Приготовление в режиме «Низкая температура» обязательно должно начинаться в холодном духовом шкафу.

Данный режим приготовления позволяет сделать волокна мяса мягкими благодаря медленному приготовлению, связанному с менее высокими температурами.

Качество приготовления оптимальное.



Рекомендация

Перед помещением в духовку выдержать все виды мяса не менее 1 часа при комнатной температуре.

ОБЫЧНЫЙ РЕЖИМ ПРИГОТОВЛЕНИЯ (рис. E)

С помощью ручки выберите режим приготовления «Низкая температура».

Духовой шкаф предлагает на выбор 10 программ (см. таблицу ниже).

	Продукты	Продолжительность приготовления	Уровень
P01	Жаркое телятина	4h	2
P02	Говядина сырой прожарки	3h	2
P03	Говядина полной прожарки	4h	2
P04	Жаркое свинина	5h	2
P05	Баранина сырой прожарки	3h	2
P06	Баранина полной прожарки	4h	2
P07	Курица	6h	2
P08	Мелкая рыба	1h20	3*
P09	Крупная рыба	2h10	3*
P10	Йогурт	3h	1*

Пересмотрите список программ с помощью кнопок + или -.

Как только программа выбрана, например P01 (жаркое телятина), положите мясо прямо на решетку на рекомендуемый в таблице уровень и

поместите глубокий поддон на уровень ниже для сбора сока.

***ПРИМЕЧАНИЕ:** Не используйте решетку для программ P08-P09-P10. Поставьте эти блюда прямо на глубокий поддон на уровень, указанный в таблице.

Затем подтвердите, нажав 2 раза на кнопку , приготовление начинается.

В конце приготовления духовка автоматически отключается, звучит звуковой сигнал в течение 2 минут. Нажмите на  для отключения звукового сигнала.



Для приготовления при низкой температуре необходимо использовать очень свежие продукты. Птицу перед приготовлением необходимо хорошо промыть холодной водой внутри и снаружи, затем высушить промокающей бумагой.

ПРИГОТОВЛЕНИЕ С ОТЛОЖЕННЫМ СТАРТОМ (рис. F)

При приготовлении в режиме «Низкая температура» вы можете выбрать запуск с отложенным стартом.

После выбора вашей программы нажмите на кнопку . Индикация дисплея мигает, настройте время завершения приготовления кнопками + или -.

Через несколько секунд время окончания приготовления будет зафиксировано автоматически. Отображение окончания приготовления прекращает мигать.



Если ваш духовой шкаф слишком горячий, чтобы начать приготовление при низкой температуре, на экране появится «Hot» (горячий). Дайте духовке остыть.

• 4 уход



ВНЕШНЯЯ ПОВЕРХНОСТЬ

Используйте мягкую ткань, смоченную средством для чистки стекол. Не используйте ни чистящих паст, ни абразивных губок.

ДЕМОНТАЖ ПРОВОЛОЧНЫХ РЕШЕТОК

(рис. А) (в зависимости от модели)

Боковые стенки с проволочными решетками:

Поднимите переднюю часть проволочной решетки вверх, толкните блок проволочной решетки и вытащите передний крючок из его гнезда. Затем слегка потяните блок проволочной решетки на себя, чтобы вынуть задние крючки из их гнезд. Извлеките таким образом 2 проволочные решетки.

УСТАНОВКА И ДЕМОНТАЖ ВЫДВИЖНЫХ НАПРАВЛЯЮЩИХ (рис. В)

(в зависимости от модели)

После удаления 2 проволочных решеток выберите уровень высоты (от 2 до 5), на котором вы хотите зафиксировать ваши направляющие. Вставьте правую направляющую в уступ правой решетки, выполнив достаточное давление на переднюю и заднюю части направляющей, чтобы 2 лапки на боку направляющей вошли в проволочную решетку. Выполните аналогичные действия для левой направляющей.

ПРИМЕЧАНИЕ: выдвижная часть направляющей должна раздвигаться в сторону передней части шкафа, упор **А** находится напротив вас.

Установите на место ваши 2 проволочные решетки и затем положите ваш противень на 2 направляющие, система готова к использованию.

Для демонтажа направляющих снова вытащите проволочные решетки.

Слегка отодвиньте вниз лапки, зафиксированные на каждой направляющей, чтобы высвободить их из уступа. Потяните направляющую на себя.

ОЧИСТКА ВНУТРЕННИХ СТЕКОЛ

Для очистки внутренних стекол демонтируйте дверцу. Перед демонтажем стекол уберите мягкую ткань, смоченной жидкостью для мытья посуды, остатки жира на внутреннем стекле.



Предупреждение

Не используйте абразивные средства для ухода, а также жесткие металлические скребки для чистки стеклянной дверцы духового шкафа, поскольку таким образом можно поцарапать поверхность, а стекло может потрескаться.

СНЯТИЕ И УСТАНОВКА ДВЕРЦЫ (рис. С)

Полностью откройте дверцу и заблокируйте ее с помощью одного из пластмассовых клиньев, вложенных в пластиковый пакет и поставляемых с вашим прибором.

Извлеките первое закрепленное стекло:

С помощью другого клина (или отвертки) нажмите на места крепления **А**, чтобы отщелкнуть стекло. Извлеките стекло.

Дверца состоит из двух дополнительных стекол, на каждом углу которых находится по черной резиновой соединительной стойке. При необходимости вытащите их для очистки.

Не опускайте стекла в воду. Ополосните чистой водой и протрите неволокнистой тканью.

После очистки снова установите четыре резиновые соединительные стойки стрелкой вверх и поставьте на место стеклянный блок.

• 4 УХОД



Вставьте последнее стекло в металлические упоры, затем закрепите его лицевой стороной с надписью «ПИРОЛИТИЧЕСКАЯ» в вашем направлении, надпись должна читаться.

Вытащите пластмассовый клин.
Ваш прибор снова готов к работе.

САМООЧИСТКА ПРИ ПОМОЩИ ПИРОЛИЗА

Этот духовой шкаф оснащен функцией самоочистки пиролизом:

Пиролиз - это цикл нагревания корпуса шкафа до очень высокой температуры, что позволяет удалить любые загрязнения, которые возникают из-за разбрызгивания жира и вытекания.

Перед тем как приступить к очистке пиролизом вашего духового шкафа, удалите значительные подтеки, которые могли появиться. Удалите остатки жира с дверцы с помощью смоченной губки.

Для вашей безопасности очистка осуществляется только после автоматической блокировки дверцы. Разблокировка дверцы невозможна.



Перед очисткой пиролизом извлеките все принадлежности и направляющие.

ВЫПОЛНИТЬ ЦИКЛ САМООЧИСТКИ

Предлагаются циклы пиролиза:



PyroExpress на 59 минут

Данная специфическая функция использует аккумулированное во время предыдущего приготовления тепло для быстрой автоматической очистки корпуса; выполняется очистка слабо загрязненного корпуса в течение менее часа.

Электронный контроль температуры корпуса определяет, является ли остаточное тепло

достаточным для получения хороших результатов очистки. В противном случае, **пиролиз ЭКО продолжительностью 1:30 будет задействован автоматически.**



Пиролиз на 2 часа

для очистки в глубине корпуса духового шкафа.

НЕМЕДЛЕННАЯ ОЧИСТКА (рис. D)

На дисплее должно отображаться только время. Показания на дисплее не должны мигать.

Поверните переключатель функций на один из циклов самоочистки.

Начинается пиролиз. Сразу же начинается обратный отсчет времени.

Во время пиролиза на панели управления отображается символ, указывающий, что дверца заблокирована.

По окончании пиролиза мигает индикатор 0:00.



После охлаждения духового шкафа удалите белый пепел влажной тканью. Теперь духовой шкаф чистый и готов для приготовления новых блюд на ваш выбор.

ОЧИСТКА С ОТЛОЖЕННЫМ СТАРТОМ (рис. E)

Следуйте инструкциям, описанным в предыдущем параграфе, затем установите желаемое время окончания пиролиза, нажав на кнопку . Индикация дисплея мигает, настройте время завершения кнопками + или -. После этих операций начало пиролиза будет отсрочено так, чтобы пиролиз завершился к запрограммированному времени окончания. После окончания пиролиза установите переключатель функций на 0.

• 4 УХОД



ЗАМЕНА ЛАМПОЧКИ (рис. F)



Предупреждение

Перед тем как приступить к замене лампочки и во избежание опасности поражения электрическим током, убедитесь, что прибор отключен от сети питания.

Прежде чем дотрагиваться до элементов духового шкафа, выждите, пока они остынут.

Параметры лампочки:

25 Вт, 220-240 В~, 300°C, G9.

Вы можете сами заменить лампочку, т.к. она уже не работает. Для откручивания светильника и лампы используйте резиновую перчатку, которая облегчит процесс демонтажа. Вставьте новую лампочку и поставьте на место светильник.

• 5 НЕИСПРАВНОСТИ И СПОСОБЫ ИХ УСТРАНЕНИЯ



- Появляется «AS» (система Авто-стопа).

Данная функция отключает нагрев духового шкафа, если забыли это сделать. Установите вашу духовку на ОСТАНОВ.

- Код неисправности начинается с «F». Ваш духовой шкаф обнаружил нарушения.

Остановите работу духовки на 30 минут. Если неисправность по-прежнему присутствует, отключите от питания минимум на одну минуту.

Если неисправность не исчезает, обратитесь в Службу послепродажного обслуживания.

- Духовой шкаф не греет. Проверьте, чтобы духовой шкаф был правильно подключен и предохранитель вашего прибора был рабочим. Проверьте, не настроена ли печь на «ДЕМО»-режим (см. меню настроек).

- Лампочка духового шкафа не светится. Замените лампочку или предохранитель.

Проверьте правильность подключения духового шкафа.

- Вентилятор охлаждения продолжает работать после останова духового шкафа. Это нормально, он может работать после окончания приготовления максимум до одного часа для проветривания духового шкафа. Если это время превышено, обратитесь в Службу послепродажного обслуживания.

- Не выполняется очистка пиролизом. Проверьте, закрыта ли дверца. Позвоните в Службу послепродажного обслуживания, если неисправность не уходит.

- Символ «блокировка дверцы» мигает на дисплее. Неисправность блокировки дверцы, позвоните в Службу послепродажного обслуживания.

• 6 ПОСЛЕПРОДАЖНОЕ ОБСЛУЖИВАНИЕ



ТЕХОБСЛУЖИВАНИЕ

Возможное техническое обслуживание вашего духового шкафа должно осуществляться квалифицированными специалистами, получившими на это разрешение для данной торговой марки. Чтобы ускорить обслуживание вашего духового шкафа, во время звонка сообщите его идентификационные данные (технические и эксплуатационные данные, серийный номер). Эти данные указаны на заводской табличке.

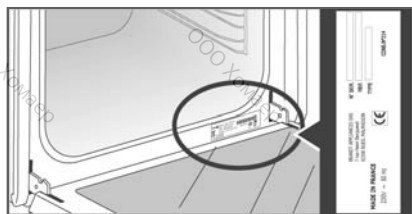

	A		B
SERVICE :	C	TYPE :	D
	E		F
Nr.	H		

В: Коммерческие реквизиты

С: Эксплуатационные данные

Н: Номер серии

RU УСТАНОВКА И ИНСТРУКЦИИ ПО МЕРАМ
БЕЗОПАСНОСТИ

ВСТРАИВАЕМЫЙ ДУХОВОЙ ШКАФ

DOP7200BM

De Dietrich 

1

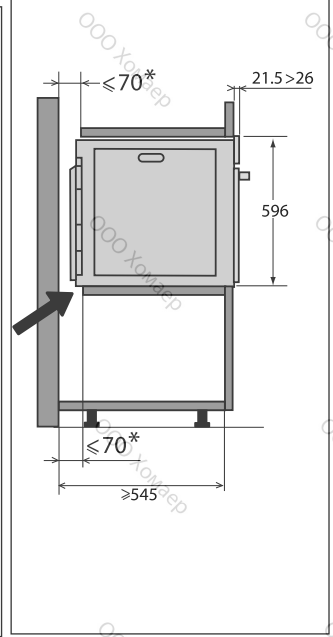
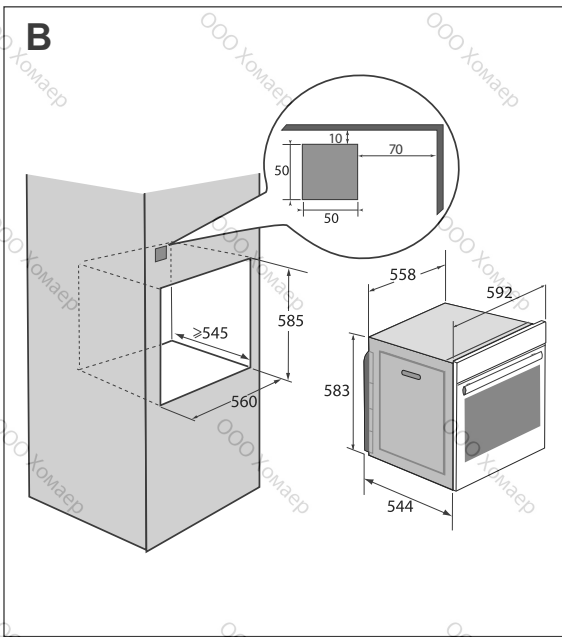
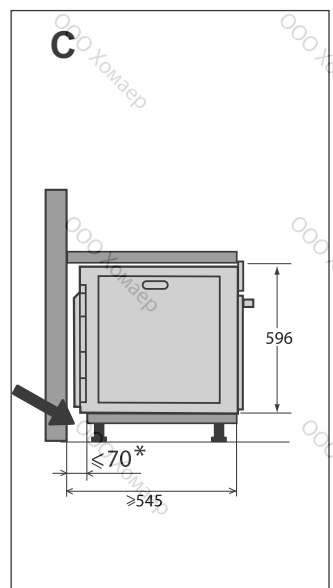
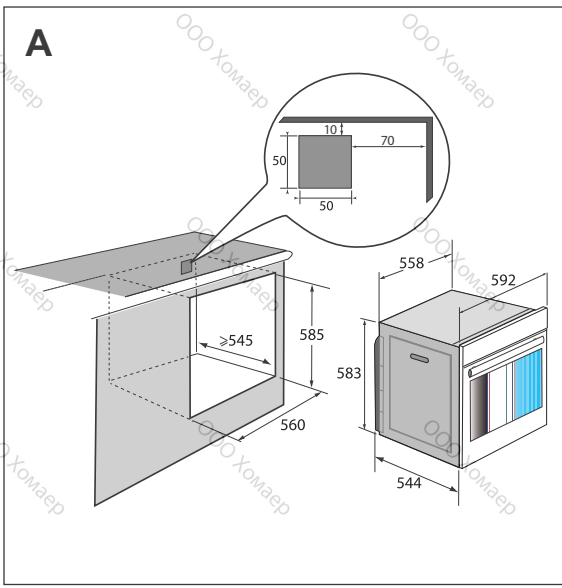

•2

A

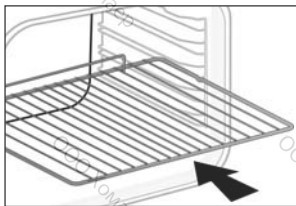

B

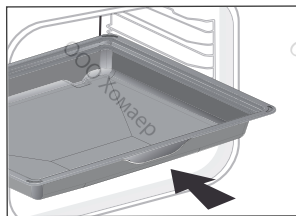

C

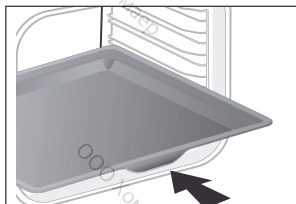

D

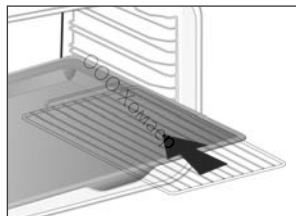

БЕЗОПАСНОСТЬ И ВАЖНЫЕ МЕРЫ ПРЕДОСТОРОЖНОСТИ

ВАЖНЫЕ ИНСТРУКЦИИ ПО ТЕХНИКЕ БЕЗОПАСНОСТИ ВНИМАТЕЛЬНО ПРОЧТИТЕ И СОХРАНИТЕ ДЛЯ БУДУЩЕГО ИСПОЛЬЗОВАНИЯ.

Данную инструкцию можно скачать на веб сайте компании.

По получении аппарата немедленно распакуйте его или попросите распаковать. Проверьте внешний вид. При необходимости опишите недостатки на квитанции о доставке и сохраните один экземпляр.



Внимание:

Данное оборудование предназначено для использования детьми от 8 лет и старше, людьми с ограниченными физическими, сенсорными и умственными возможностями, а также людьми с нехваткой опыта и знаний, если указанные люди пользуются помощью ответственного за их безопасность, обеспечивающего надзор за ними и предварительный инструктаж по безопасному использованию оборудования, и понимают риски, которым они подвергаются.

— Дети не должны играть с духовым шкафом. Не следует разрешать производить операции ухода и техобслуживания

оставленными без присмотра детьми.

— Следует присматривать за детьми, чтобы они не играли с оборудованием.

ПРЕДУПРЕЖДЕНИЕ:

— Данное оборудование и его доступные части могут сильно нагреваться во время использования. Будьте внимательны и не

прирагивайтесь к нагревательным элементам, которые находятся внутри духового шкафа. Не допускать близко детей до 8 лет, если они не находятся под постоянным наблюдением

— Данный прибор предназначен для готовки с закрытой дверцей.

— Перед началом пиролитической очистки духового шкафа извлеките из него все аксессуары и удалите основные пятна и брызги.

— Во время очистки поверхности могут нагреваться больше, чем при нормальном режиме работы. Не рекомендуется допускать детей к духовому шкафу.

БЕЗОПАСНОСТЬ И ВАЖНЫЕ МЕРЫ ПРЕДОСТОРОЖНОСТИ

— Не используйте приборы чистки паром.

— Не используйте абразивные средства для обслуживания, а также жесткие металлические скребки для чистки стеклянной дверцы духового шкафа, поскольку таким образом можно поцарапать поверхность, а стекло может потрескаться.



ПРЕДУПРЕЖДЕНИЕ :

В случае необходимости замены лампы, для предупреждения опасности поражения электрическим током, убедитесь, что печь отключена от сети питания. Прежде чем дотрагиваться до элементов печи, выждите, пока они остынут. Для откручивания светильника и лампы используйте резиновую перчатку, которая облегчит процесс демонтажа.



После установки розетка должна оставаться доступной. В случае необходимости оборудование должно быстро отключаться от сети питания посредством вилки питания либо выключателя, встроенного в соответствии с инструкциями по монтажу.

— При повреждении кабеля,

во избежание опасности, его замена должна производиться производителем, его обслуживающим персоналом либо персоналом с соответствующей квалификацией.

— Данное оборудование может устанавливаться как под рабочей поверхностью, так и над ней в соответствии со схемой монтажа.

— Расположите духовой шкаф в мебели по центру так, чтобы обеспечить минимальное расстояние 10 мм от соседнего предмета мебели. Материал, из которого выполнена мебель, в которую встраивается духовой шкаф, должен быть устойчивым к воздействию высокой температуры (или она должна быть покрыта таким материалом). Для обеспечения большей устойчивости закрепите духовой шкаф в мебели, ввинтив 2 винта в отверстия, предусмотренные для этих целей.

— Прибор не следует устанавливать за декоративной дверцей во избежание перегрева.

— Данное оборудование предназначено для использования в бытовых условиях, а также для таких помещений как: зоны кухонь, выделенные для

БЕЗОПАСНОСТЬ И ВАЖНЫЕ МЕРЫ ПРЕДОСТОРОЖНОСТИ

персонала магазинов, офисов и другие служебные помещения; фермы; использование посетителями гостиниц, отелей и других учреждений жилого назначения; в средах типа гостиничных номеров.
— При каждой очистке внутренней поверхности духового шкафа его следует выключить.

Запрещается изменять характеристики аппарата - это опасно.

Запрещается использовать духовой шкаф в качестве шкафчика для провизии или для хранения чего-либо после использования.

• 1 УСТАНОВКА

ВЫБОР МЕСТА И ВСТРАИВАНИЯ

На схемах показаны размеры мебели, подходящие для духового шкафа.

Аппарат может быть установлен под крышку (**рис. А**) или в колонку (**рис. В**).

Внимание: при открытой задней стенке мебели (под крышкой или в колонке) расстояние между стеной и полкой, на которой установлен духовой шкаф, должно быть не более 70 мм* (**рис. С**).

При закрытой сзади мебели предусмотреть отверстие 50 x 50 мм для шнура питания.

Закрепить духовой шкаф в предмете мебели. Для этого удалить резиновые упоры и просверлить отверстие $\varnothing 2$ мм в стенке мебели во избежание появления трещин в дереве. Закрепить духовой шкаф двумя винтами. Установить резиновые упоры на место.

 **Совет**
Чтобы убедиться в правильности установки, обратиться к специалисту по бытовым электроприборам.

ЭЛЕКТРОПОДКЛЮЧЕНИЕ:

Печь должна быть подключена при помощи стандартного кабеля питания с 3 проводниками сечением 1.5 мм² (1 фаза + 1 нейтраль + земля), которые должны быть подключены к сети 220-240В~ посредством стандартной

розетки IEC 60083 либо всеполюсного устройства отключения в соответствии с инструкциями по монтажу.

Провод заземления (зеленый-желтый) подсоединен к клемме заземления оборудования и должен быть подключен к земле установки. Использовать предохранитель на 16 ампер.

Фирма-изготовитель не несет ответственности за несчастные случаи или поломки ввиду отсутствующего, неисправного или неправильного заземления, ни за неправильное подключение.

 **Внимание:**
Если электросеть вашего дома требует изменений для подключения аппарата, обратитесь к квалифицированному электрику. Если духовой шкаф ведет себя необычно, отключить аппарат или удалить соответствующий предохранитель, разорвав цепь ее подключения.

• 2 ПРИ НАДЛЕЖНОСТИ

ПРИ НАДЛЕЖНОСТИ (в соответствии с моделью)

- Предохранительная решетка, препятствующая опрокидыванию (**рис. А**)

На решетку можно помещать любые блюда и формы с продуктами для варки или жарки. Она будет использоваться для жарки на гриле (класть непосредственно сверху).

Разместите упор, препятствующий опрокидыванию, на дне духового шкафа.

- Многофункциональное блюдо, глубокий поддон 45 мм (**рис. В**)

Вставляется в направляющие под решеткой, ручкой в сторону дверцы духового шкафа. Он служит для сбора сока и жира жарящегося мяса; его можно также использовать, наполовину наполнив водой, для приготовления на

водяной бане.
- Противень для выпекания, 20 мм (**рис. С**)

Вставляется в направляющие, ручкой в сторону дверцы духового шкафа. Идеально подходит для приготовления печеня, кексов. Благодаря наклонному положению вы сможете легко положить ваши заготовки на блюдо. Можно также вставлять в направляющие под грилем для сбора сока и жира при жарке.

- Решетки «вкусовые» (**рис. D**)

Эти «вкусовые» полу-решетки используются отдельно одна от другой, но их помещают только на одно из блюдов или глубокий поддон с ручкой, препятствующей опрокидыванию, в сторону дна духового шкафа.

Используя только лишь одну решетку, вы легко сможете полить ваши продукты соком, собранным на блюде.

• 3 ОКРУЖАЮЩАЯ СРЕДА

ЗАЩИТА ОКРУЖАЮЩЕЙ СРЕДЫ

Материалы упаковки аппарата пригодны для вторичной переработки. Примите участие в этом, заботясь тем самым об окружающей среде, помещайте упаковку в соответствующие муниципальные контейнеры.

Аппарат содержит также многочисленные материалы, пригодны для вторичной переработки. На него нанесен логотип, говорящий, что использованные аппараты не следует

смешивать с прочими отходами.

Таким образом, возвращение в цикл вашего аппарата его изготовителем будет производиться в наилучших условиях в соответствии с Евродирективой 2002/96/CE от утилизации электрического и электронного оборудования.

Обращаться в свою мэрию или к продавцу, чтобы узнать ближайшие к вашему дому точки сбора аппаратов для их утилизации.

Благодарим вас за содействие охране окружающей среды.

